

2/2 Wege Coaxialventil CXMEX direktgesteuert Modulbauweise

Typenschlüssel

(gleichzeitiges Bestellbeispiel)

CXMEX 2/2 D C 2 10 020 012 24V 2XL

Schaltfunktion

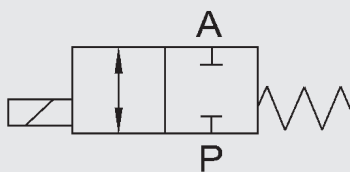

NC (stromlos geschlossen)

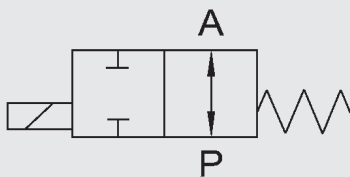

NO (stromlos offen)

Bestelldaten

- Nennweite
- Anschluss
- Funktion NC / NO
- Betriebsdruck
- Durchflussmenge
- Medium
- Mediumtemperatur
- Umgebungstemperatur
- Anschlussspannung
- Anzahl der Modulblöcke

! Bei ungenauen oder unvollständigen Bestellangaben bzw. Anwendungsdaten besteht die Gefahr einer für den gewünschten Einsatzzweck falschen technischen Auslegung der Ventile. Dies kann zur Folge haben, dass die physikalischen und/oder chemischen Eigenschaften der verwendeten Werkstoffe oder Dichtungen für den beabsichtigten Einsatzzweck unzureichend sind.

Benennung

CXMEX = Baureihe CXMEX

Wege

2/2 = Anzahl der Wege

Ansteuerung

D = Direkt

Schaltfunktion

C = NC - stromlos geschlossen

O = NO - stromlos offen

Gehäusewerkstoff (Ventil)

2 = Messing

4 = 1.4305*

5 = 1.4571*

Nennweite

10 = DN 10

15 = DN 15

Druckbereich

020 = > 0 - 20 bar

Anschluss

014 = G $\frac{1}{4}$ DN 10

038 = G $\frac{3}{8}$ DN 10, DN 15

012 = G $\frac{1}{2}$ DN 10, DN 15

034 = G $\frac{1}{2}$ DN 15

Anschlussspannung

24V = 24V DC

230V = 230V AC 40 - 60 Hz

Anzahl der Modulblöcke

2XL = 2-fach Block mit Anschlussstück links G $\frac{3}{4}$ und Abschlusdeckel rechts

*optional

Technische Daten

Ansteuerung	2/2 Wegeventil direktgesteuert		
Nennweite	DN 10, DN 15		
Druckbereich (siehe Tabelle)	CXMEX - 2/2 DN 10	PN 0 bis PN 20	
	CXMEX - 2/2 DN 15	PN 0 bis PN 20	
Anschlüsse (siehe Tabelle)	Ventil:	G $\frac{1}{4}$ - G $\frac{3}{4}$	
	Block:	G $\frac{1}{2}$ - G1 $\frac{1}{2}$	
Gehäusewerkstoff	Einzelventil:	Messing, 1.4305*, 1.4571*	
	Block:	Aluminium	
Dichtwerkstoff	Statisch:	FKM	
	Dynamisch:	PTFE	
	Sitzdichtung:	FKM	
Gegendruckdicht	bis 16 bar		
Vakuum	Leckrate < 10 ⁻⁶ mbar•l/s *		
Medien	gasförmig, flüssig, hochviskos, gallertartig, verschmutzt		
Abrasiv Medien	auf Anfrage		
Durchflussrichtung	P → A	max. 20 bar	
	A → P	max. 16 bar	
Temperatur Medium	-20 °C bis +40 °C		
Umgebungstemperatur	-30 °C bis +40 °C		
Einbaulage	beliebig		

Elektrischer Teil

Anschlussspannung	DC: 24V AC: 230 V 50 Hz
Anschluss	Kabelverschraubung M16 x 1,5
Spannungstoleranz	±10 % nach VDE 0580
Einschaltdauer	100 % ED
Explosionsschutz	II 2G Ex em II T4 II 2 D td A21 IP65 T130 °C

 Die Werkstoffangaben beziehen sich ausschließlich auf die medienberührenden Ventilanschlusssteile. *optional

Baureihe	DN [mm]	Druck [bar]	Anschluss (Ventil)	Kv-Wert [m ³ /h]	Leistungsaufnahme [W]		Gewicht [kg]
					24V DC	230V 50Hz	
CXMEX	10	0 - 20	G $\frac{1}{4}$, G $\frac{3}{8}$, G $\frac{1}{2}$	2,5	23	23	2,3
	15	0 - 20*	G $\frac{3}{8}$, G $\frac{1}{2}$, G $\frac{3}{4}$	5,2	30	30	4,3

*höhere Drücke auf Anfrage

 Die technische Auslegung der Ventile erfolgt medien- und anwendungsspezifisch. Dies kann zu Abweichungen von den auf dem Datenblatt genannten allgemeinen Angaben in Hinblick auf Ausführung, Dichtwerkstoffe und Kenngrößen führen.

Schnittzeichnung

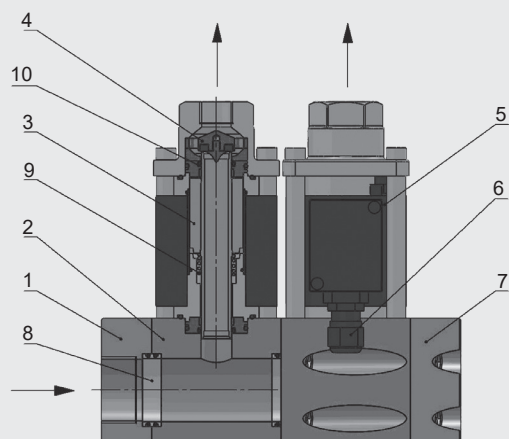

Pos.	Benennung	Anz.
1	Anschlussstück links	1
2	Blockmodul	2
3	Anker	2
4	Ventilsitz	2
5	Magnet	2
6	Kabelverschraubung	2
7	Anschlussdeckel	1
8	Distanzstück	3
9	Feder	2
10	PTFE-Stangendichtung	4

Abmessungen

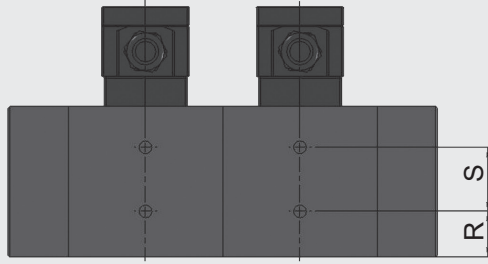

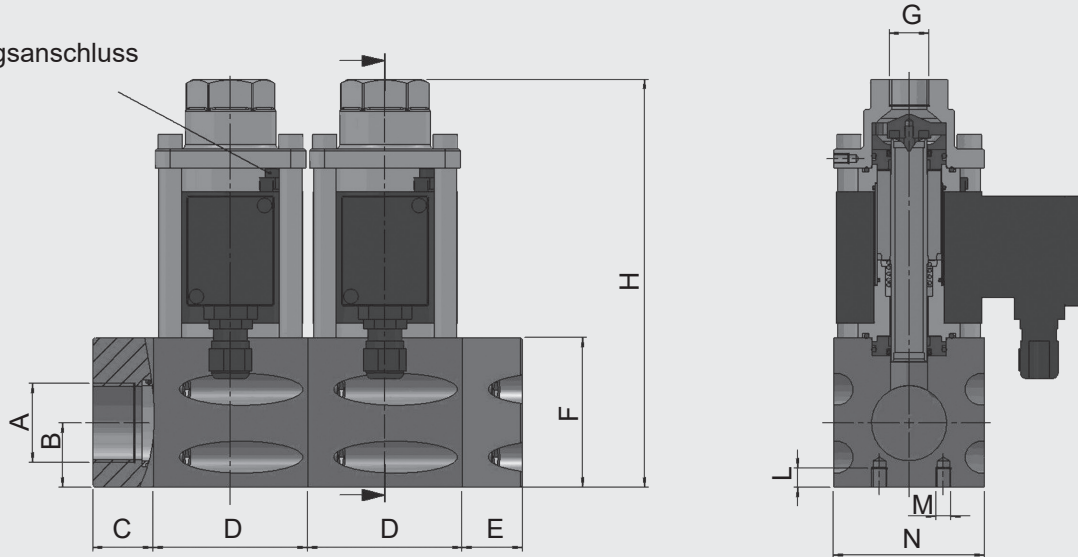

Erdungsanschluss



DN	A	B [mm]	C [mm]	D [mm]	E [mm]	F [mm]	H [mm]	G	L [mm]	M	N [mm]	R [mm]	S [mm]
10	G $\frac{1}{2}$, G $\frac{3}{4}$, G1, G1 $\frac{1}{4}$	28	42	67	27	69,5	187	$\frac{1}{4}$, $\frac{3}{8}$, $\frac{1}{2}$	8	M6	70	21	28
15	G1, G1 $\frac{1}{4}$, G1 $\frac{1}{2}$	34	32	82	32	79,5	216,5	$\frac{3}{8}$, $\frac{1}{2}$, $\frac{3}{4}$	10	M8	80	25	34

Zubehör

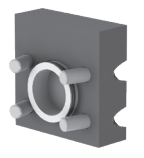
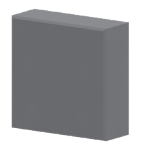
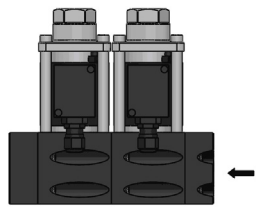
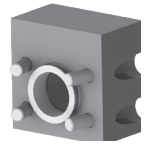
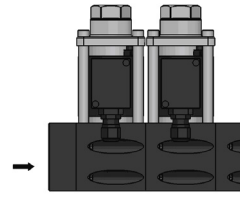
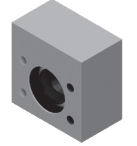
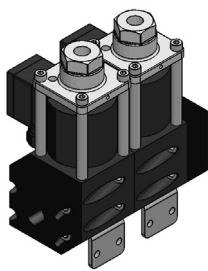
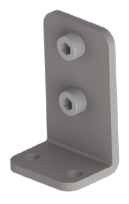
Verbindungsstücke	Trennscheibe		
	Distanzstück		
Abschlussstücke	Abschlussstück rechts		
	Abschlussstück links		
Anschlussstücke	Anschlussstück rechts		
	Anschlussstück links		
Haltewinkel	mechanische Option = HW		

Weitere Optionen und Zubehör stimmen wir gerne auf Ihre Anforderungen ab.

ANMERKUNG

Die Angaben in diesem Prospekt beziehen sich auf die beschriebenen Betriebsbedingungen und Einsatzfälle. Bei abweichenden Einsatzfällen und/oder Betriebsbedingungen wenden Sie sich bitte an die entsprechende Fachabteilung.

Anwender tragen in allen Fällen die Verantwortung zur Feststellung der Produkteignung in der konkreten Anwendung. Beziffernde Werte bei Produkteigenschaften sind Durchschnittswerte eines Neuprodukts, die einem Alterungsprozess unterliegen.

Irrtümer und Technische Änderungen behalten wir uns vor.

HYDAC Accessories GmbH

Hirschbachstr. 2

66280 Sulzbach/Saar

Tel.: +49 (0)6897 - 509-01

Fax: +49 (0)6897 - 509-1009

Internet: www.hydac.com

E-Mail: info@hydac.com