

## 2/2 Wege Coaxialventil

CX06M bis CX08M fremdgesteuert

### Typenschlüssel

(gleichzeitiges Bestellbeispiel) **CX06M 2/2 F C 2 10 064 014 PV**

### Schaltfunktion

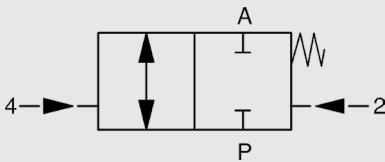

NC (stromlos geschlossen)

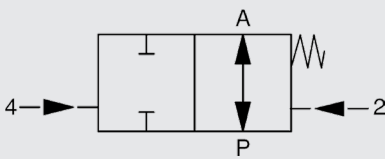

NO (stromlos offen)

### Bestelldaten

- Nennweite
- Anschluss
- Funktion NC/NO
- Betriebsdruck
- Durchflussmenge
- Medium
- Mediumtemperatur
- Umgebungstemperatur
- Anschlussspannung
- Anzahl der Modulblöcke

**!** Bei ungenauen oder unvollständigen Bestellangaben bzw. Anwendungsdaten besteht die Gefahr einer für den gewünschten Einsatzzweck falschen technischen Auslegung der Ventile. Dies kann zur Folge haben, dass die physikalischen und/oder chemischen Eigenschaften der verwendeten Werkstoffe oder Dichtungen für den beabsichtigten Einsatzzweck unzureichend sind.

### Baureihe

CX06M = Modulbaureihe CX06M  
 CX07M = Modulbaureihe CX07M  
 CX08M = Modulbaureihe CX08M

### Wege

2/2 = Anzahl der Wege

### Ansteuerung

F = fremd

### Schaltfunktion

C = NC - stromlos geschlossen  
 O = NO - stromlos offen\*

### Gehäusewerkstoff

2 = Messing (Ventil), Aluminium (Block)

### Nennweite

10 = DN 10  
 15 = DN 15  
 20 = DN 20  
 25 = DN 25  
 32 = DN 32  
 40 = DN 40  
 50 = DN 50

### Druckbereich

064 = CX06M > 0 - 64 bar  
 120 = CX07M > 0 - 120 bar  
 160 = CX08M > 0 - 160 bar

### Anschluss

014 = G $\frac{1}{4}$  - DN 10  
 038 = G $\frac{3}{8}$  - DN 10, DN 15  
 012 = G $\frac{1}{2}$  - DN 10, DN 15, DN 20  
 034 = G $\frac{3}{4}$  - DN 15, DN 20, DN 25  
 100 = G1 - DN 20, DN 25, DN 32  
 114 = G1 $\frac{1}{4}$  - DN 25, DN 32  
 112 = G1 $\frac{1}{2}$  - DN 32, DN 40  
 200 = G2 - DN 50

### Option

PV... = Pilotventil (... lt. Zubehör)

\*optional

## Technische Daten

Ansteuerung	2/2 Wegeventil fremdgesteuert		
Nennweite	DN10 bis DN50		
Druckbereich (siehe Tabelle)	CX06M	DN10 bis DN50	PN 0 bis PN 64
	CX07M	DN10 bis DN25	PN 0 bis PN 120
	CX07M	DN32 bis DN50	PN 0 bis PN 100
	CX08M	DN10 bis DN25	PN 0 bis PN 160
Anschlüsse	Ventil: G $\frac{1}{4}$ - G2 Block: G $\frac{1}{2}$ - G2 $\frac{1}{2}$		
Gehäusewerkstoff	Einzelventil: Messing Block: Aluminium		
Dichtwerkstoff	statisch: FKM dynamisch: FKM / CX06M PTFE / CX07M, CX08M Sitzdichtung: PTFE		
Gegendruckdicht	bis 16 bar		
Vakuum	Leckrate < 10 <sup>-6</sup> mbar•l/s *		
Medien	gasförmig, flüssig, verschmutzt		
Abrasive Medien	auf Anfrage		
Durchflussrichtung	P → A gemäß Kennzeichnung A → P max. 16 bar		
Temperatur Medium	-10 °C bis +100 °C		
Umgebungstemperatur	-10 °C bis +50 °C		
Antriebsteil	doppelt wirkender Kolben mit Rückstellfeder		
Einbaulage	beliebig		
Endschalter	Magnetfeldsensor		
Befestigung	Haltewinkel*		

## Pneumatischer Teil (für Option Pilotventil)

Steuerung	5/2 Wege Pilotventil*
Anschlussbild	Namur
Steuerdruck	3 bis 8 bar
Luftbedarf	ca. 7 cm <sup>3</sup> / Hub
Steueranschlüsse 2+4	G $\frac{1}{8}$ bei DN10 G $\frac{1}{4}$ bei DN15 bis DN50
Schaltgeschwindigkeit	CX Ventil über Drosseln des Pilotventils stufenlos regulierbar
Schaltzeiten	Öffnen / Schließen 50 – 1000 ms abhängig von Steuerdruck, Pilotventil (Option) und Abluftdrosseln (Option)

## Elektrischer Teil (für Option Pilotventil)

Anschlussspannung	DC: 24 V AC: 230 V 40-60 Hz
Elektrischer Teil	DC: Gleichstrommagnet AC: Gleichstrommagnet mit integriertem Gleichrichter
Anschluss	Gerätesteckdose nach Industrienorm Bauform B Gerätesteckdose nach DESINA M12x1 * Leuchtstecker mit Varistor *
Spannungstoleranz	±10 % nach VDE 0580
Einschaltdauer	100 % ED
Schutzart	IP 65 mit montierter Gerätesteckdose

 Die Werkstoffangaben beziehen sich ausschließlich auf die medienberührenden Ventilanschlusssteile. \*optional

 Die technische Auslegung der Ventile erfolgt medien- und anwendungsspezifisch. Dies kann zu Abweichungen von den auf dem Datenblatt genannten allgemeinen Angaben in Hinblick auf Ausführung, Dichtwerkstoffe und Kenngrößen führen.



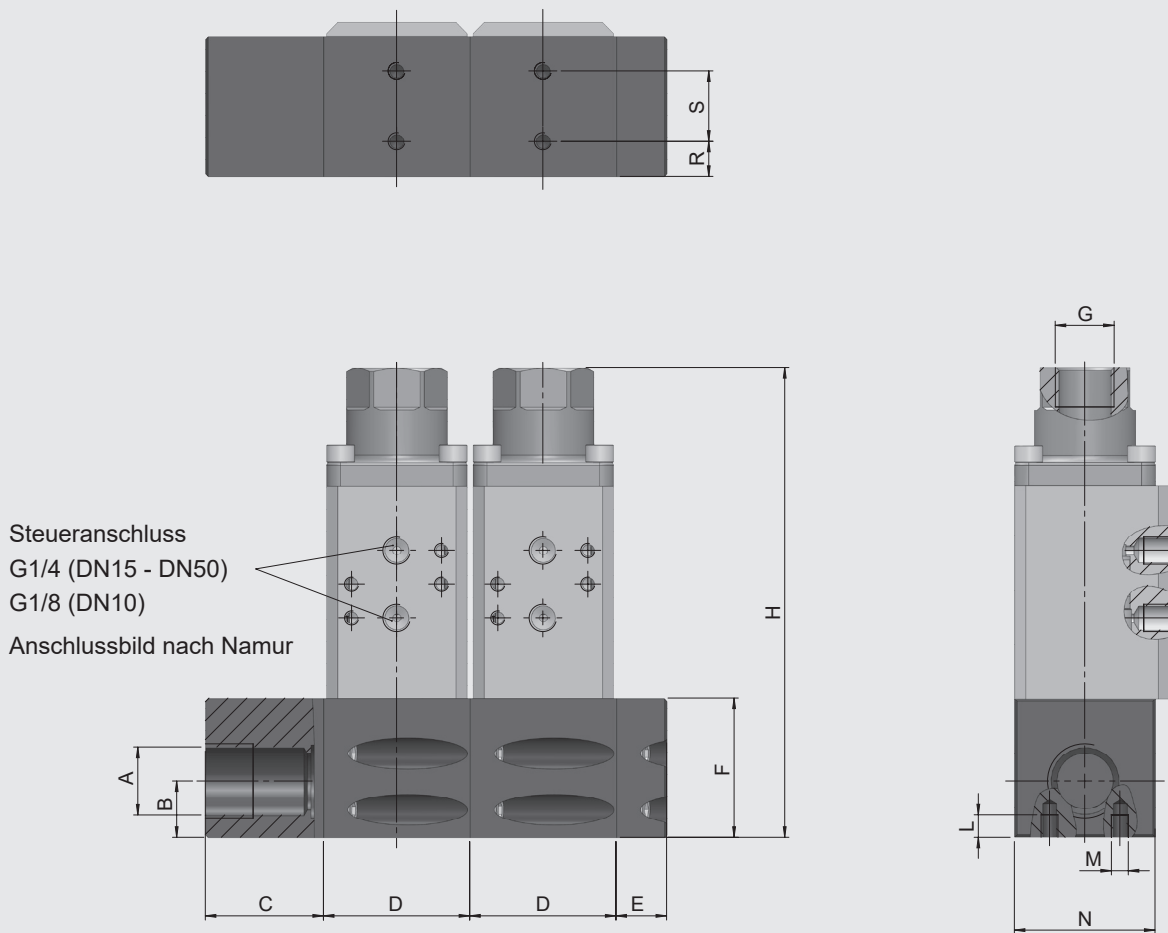

Baureihe	DN [mm]	Druck [bar]	Anschluss	Kv-Wert [m <sup>3</sup> /h]	Gewicht [kg]
<b>CX06M</b>	10	0 - 64	G <sup>1</sup> / <sub>4</sub> , G <sup>3</sup> / <sub>8</sub> , G <sup>1</sup> / <sub>2</sub>	2,7	1,5
	15	0 - 64	G <sup>3</sup> / <sub>8</sub> , G <sup>1</sup> / <sub>2</sub> , G <sup>3</sup> / <sub>4</sub>	7,2	3,2
	20	0 - 64	G <sup>1</sup> / <sub>2</sub> , G <sup>3</sup> / <sub>4</sub> , G1	9,4	4,0
	25	0 - 64	G <sup>3</sup> / <sub>4</sub> , G1, G1 <sup>1</sup> / <sub>4</sub>	14,5	5,3
	32	0 - 64	G1, G1 <sup>1</sup> / <sub>4</sub> , G1 <sup>1</sup> / <sub>2</sub>	20,0	6,9
	40	0 - 64	G1 <sup>1</sup> / <sub>2</sub>	45,7	11,7
	50	0 - 64	G2	47,2	11,7
<b>CX07M</b>	10	0 - 120	G <sup>1</sup> / <sub>4</sub> , G <sup>3</sup> / <sub>8</sub> , G <sup>1</sup> / <sub>2</sub>	2,7	1,5
	15	0 - 120	G <sup>3</sup> / <sub>8</sub> , G <sup>1</sup> / <sub>2</sub> , G <sup>3</sup> / <sub>4</sub>	7,2	3,2
	20	0 - 120	G <sup>1</sup> / <sub>2</sub> , G <sup>3</sup> / <sub>4</sub> , G1	9,4	4,0
	25	0 - 120	G <sup>3</sup> / <sub>4</sub> , G1, G1 <sup>1</sup> / <sub>4</sub>	14,5	5,3
	32	0 - 100	G1, G1 <sup>1</sup> / <sub>4</sub> , G1 <sup>1</sup> / <sub>2</sub>	20,0	6,9
	40	0 - 100	G1 <sup>1</sup> / <sub>2</sub>	45,7	11,7
	50	0 - 100	G2	47,2	11,7
<b>CX08M</b>	10	0 - 160	G <sup>1</sup> / <sub>4</sub> , G <sup>3</sup> / <sub>8</sub> , G <sup>1</sup> / <sub>2</sub>	2,7	1,5
	15	0 - 160	G <sup>3</sup> / <sub>8</sub> , G <sup>1</sup> / <sub>2</sub> , G <sup>3</sup> / <sub>4</sub>	7,2	3,2
	20	0 - 160	G <sup>1</sup> / <sub>2</sub> , G <sup>3</sup> / <sub>4</sub> , G1	9,4	4,0
	25	0 - 160	G <sup>3</sup> / <sub>4</sub> , G1, G1 <sup>1</sup> / <sub>4</sub>	14,5	5,3

# Abmessungen

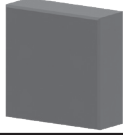
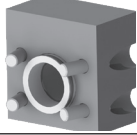
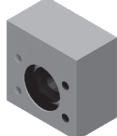
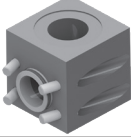
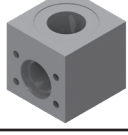
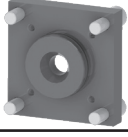
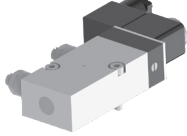
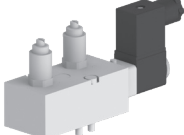
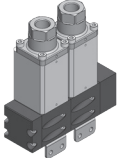

DN	A	B [mm]	C [mm]	D [mm]	E [mm]	F [mm]	H [mm]	G	L [mm]	M [mm]	N [mm]	R [mm]	S [mm]
10	G1/2, G3/4, G1	20	42	52	18	49,5	167	G1/4, G3/8, G1/2	8	M6	50	13	25
15	G1/2, G3/4, G1, G1 1/4	28	42	72	27	69,5	207	G3/8, G1/2, G3/4	8	M6	70	21	28
20	G1, G1 1/4, G1 1/2	34	32	82	32	79,5	235	G1/2, G3/4, G1	10	M8	80	25	34
25	G1, G1 1/4, G1 1/2	36	32	92	32	89,5	265	G3/4, G1, G1 1/4	10	M8	90	20	50
32	G1 1/4, G1 1/2, G2	44	34	93	34	99,5	287	G1, G1 1/4, G1 1/2	10	M8	90	21	50
40	G1 1/2, G2, G2 1/2	58	40	132	40	129,5	339	G1 1/2	21	M12	130	30	70
50	G1 1/2, G2, G2 1/2	58	40	132	40	129,5	339	G2	21	M12	130	30	70

## Zubehör

<b>Verbindungsstücke</b>	Trennscheibe		
	Distanzstück		
<b>Abschlussstücke</b>	Abschlussstück rechts		
	Abschlussstück links		
<b>Anschlussstücke</b>	Anschlussstück rechts		
	Anschlussstück links		
	Anschlussstück rechts Eckausführung G1 nach oben DN10		
	Anschlussstück links Eckausführung G1 nach oben DN10		
<b>Reduzieradapter</b>	Reduzieradapter	DN15 auf DN10 DN25 auf DN10 DN25 auf DN15 DN32 auf DN20	
<b>5/2-Wege Pilotventil (NAMUR)</b>	zum Anflanschen Anschlüsse seitlich 24V DC 230V 50Hz		
<b>5/2-Wege Pilotventil (NAMUR)</b>	zum Anflanschen Anschlüsse oben 24V DC 230V 50Hz		
<b>Haltewinkel</b>			

Weitere Optionen und Zubehör stimmen wir gerne auf Ihre Anforderungen ab.

## Beispiele für Bestellbezeichnung

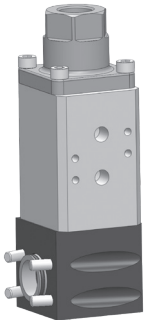
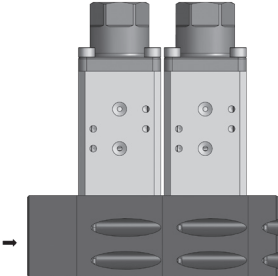
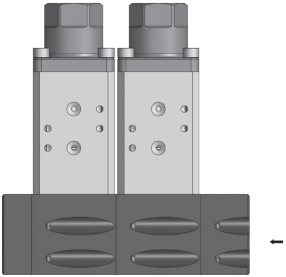
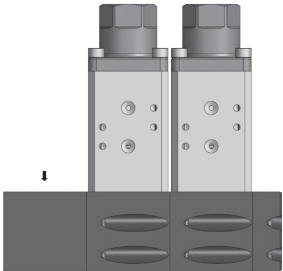
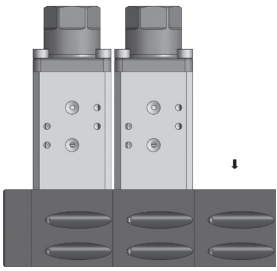
	<p>Grundventil</p>	<p>CX06M-2/2-F/C-2/10/064/014/24V</p>
	<p>Anschlussstück links</p>	<p>CX06M-2/2-F/C-2/10/064/014/24V - 2XL</p>
	<p>Anschlussstück rechts</p>	<p>CX06M-2/2-F/C-2/10/064/014/24V - 2XR</p>
	<p>Anschlussstück links 90° Eckausführung, Abgang nach oben</p>	<p>CX06M-2/2-F/C-2/10/064/014/24V - 2XLO</p>
	<p>Anschlussstück rechts 90° Eckausführung, Abgang nach oben</p>	<p>CX06M-2/2-F/C-2/10/064/014/24V - 2XRO</p>

### ANMERKUNG

Die Angaben in diesem Prospekt beziehen sich auf die beschriebenen Betriebsbedingungen und Einsatzfälle. Bei abweichenden Einsatzfällen und/oder Betriebsbedingungen wenden Sie sich bitte an die entsprechende Fachabteilung.

Anwender tragen in allen Fällen die Verantwortung zur Feststellung der Produkteignung in der konkreten Anwendung. Beziffernde Werte bei Produkteigenschaften sind Durchschnittswerte eines Neuprodukts, die einem Alterungsprozess unterliegen.

Irrtümer und Technische Änderungen behalten wir uns vor.

**HYDAC Accessories GmbH**  
Hirschbachstr. 2  
**66280 Sulzbach/Saar**  
Tel.: +49 (0)6897 - 509-01  
Fax: +49 (0)6897 - 509-1009  
Internet: [www.hydac.com](http://www.hydac.com)  
E-Mail: [info@hydac.com](mailto:info@hydac.com)