



HYDAC Schellen

Buegu-Schelle HRBGS Oval-Schelle HROS

Allgemeines

Besondere Einsatzbedingungen verlangen besondere Befestigungsmöglichkeiten.

HYDAC-Schellen ermöglichen ein rationelles Befestigen von Hydraulikrohren, -schläuchen und -leitungen und garantieren gleichzeitig eine langfristige Sicherheit.

Buegu-Schelle

Die Buegu-Schelle ist für Einzelleitungen und Leitungspaare im Durchmesserbereich von 6 bis 32 mm konzipiert.

Bei Leitungspaaren mit ungleichen Durchmessern ist die Schelle ebenfalls anwendbar.

Durch den Gummikörper ist die Schelle besonders schalldämmend und vibrationsdämpfend.

Die Stahlteile der Schelle sind auch in Edelstahl lieferbar.

Durch die spezielle Konstruktion der Schelle ist ein auf Dauer wirkendes Anzugsmoment und somit eine definierte Pressung des Gummikörpers gewährleistet.

Oval-Schelle

Die Oval-Schelle ist eine preiswerte Lösung zur Befestigung von Kabeln, Schläuchen, Gas-, Öl- und Schmierleitungen.

Die spezielle Konstruktion erfordert einen geringen Bauraum und sorgt für eine schnelle Montage. Die Rohre/ Leitungen werden durch Vorspannung sicher geklemmt, die Deckplatte sorgt für hohe Stabilität. Ein Filmscharnier verbindet beide Schellenhälften. Die Befestigung erfolgt mittels Schrauben oder Schweißbolzen M6.

Lieferbar im Durchmesserbereich von 6 bis 22 mm sind in der Oval-Schelle auch verschiedene Rohrdurchmesser kombinierbar.

Metallteile sind auch in Edelstahl lieferbar.

ANMERKUNG

Die Angaben in diesem Prospekt beziehen sich auf die beschriebenen Betriebsbedingungen und Einsatzfälle. Bei abweichenden Einsatzfällen und/oder Betriebsbedingungen wenden Sie sich bitte an die entsprechende Fachabteilung.

Anwender tragen in allen Fällen die Verantwortung zur Feststellung der Produkteignung in der konkreten Anwendung. Beziffernde Werte bei Produkteigenschaften sind Durchschnittswerte eines Neuprodukts, die einem Alterungsprozess unterliegen. Irrtümer und Technische Änderungen behalten wir uns vor.

HYDAC Accessories GmbH
Hirschbachstr. 2
66280 Sulzbach/Saar
Tel.: +49 (0)6897 - 509-01
Internet: www.hydac.com
E-Mail: info@hydac.com

Buegu-Schelle HRBGS



Baugröße	Rohr-Außen-Ø d1 - d2* [mm]
0A	6
	8
	10
	12
0B	10
	12
	14
	15
	16
	18
	19
0C	20
	21,3
	22
	23
	25
	25,4
	28
1	30
	32
	6 - 6
	8 - 8
2	10 - 10
	12 - 12
	15 - 15
	16 - 16
	17,1 - 17,1
	18 - 18
	19 - 19
3	20 - 20
	21,3 - 21,3
	22 - 22
	23 - 23
	25 - 25
	25,4 - 25,4
	28 - 28
30 - 30	
32 - 32	

* andere Ø-Kombinationen auf Anfrage

Typenschlüssel

(gleichzeitig Bestellbeispiel)

HRBGS 1 A1 12-12 TPE ST M BL

Benennung

HRBGS = HY-ROS Buegu-Schelle

Baugröße

0A = Größe 0A
0B = Größe 0B
0C = Größe 0C
1 = Größe 1
2 = Größe 2
3 = Größe 3

Ausführung bei Komplettschellen

A = mit Anschweißplatte, Gummiteil, Hülse, Bügel und Außen-6-kt-Schraube
A1 = mit Gummiteil, Hülse, Bügel und Außen-6-kt-Schraube
A1TM = mit Gummiteil, Hülse, Bügel, Außen-6-kt-Schraube und Tragschienenmutter
(C-Tragschiene gehört nicht zum Lieferumfang dieser Ausführung)

Durchmesser

Angabe der Einzel-Ø gemäß Rohr-Außen-Ø
(Größe 0 eine Angabe, Größe 1-3 zwei Angaben)

Werkstoff des Gummiteils

TPE = Thermoplastisches Elastomer (Standard: 73° Shore A)

Werkstoff der Stahlteile

ST = Stahl
A4 = Edelstahl (auf Anfrage)

Gewindeart

M = metrisches Gewinde

Oberfläche der Stahlteile

BL = Anschweißplatte blank; Bügel, Hülse und Schraube verzinkt
ZN = verzinkt

Hinweis: Blanke Bauteile können Flugrost aufweisen!

Ausführungen Buegu-Schelle

Baugröße	Ausführung A mit Anschweißplatte	Ausführung A1 zur Montage auf Basisfläche	Ausführung A1TM mit Tragschienenmutter zum Aufbau auf C-Tragschiene
0A, 0B, 0C			
1, 2, 3			

Abmessungen

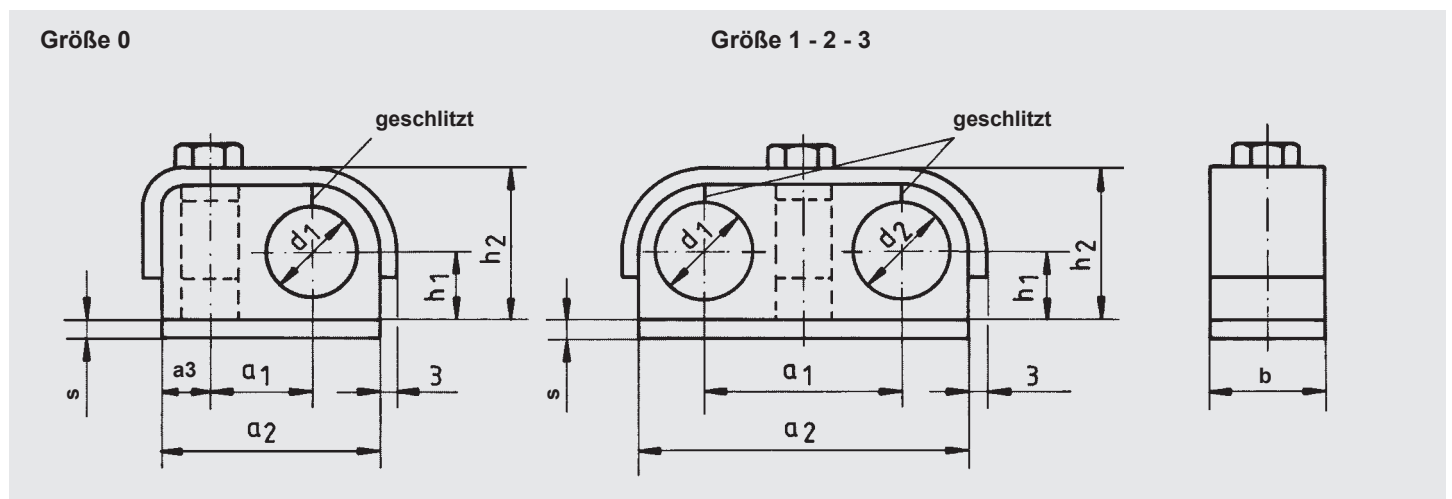

Baugröße	Abmessungen [mm]							ASKT für Ausführung			Höhe der Hülse für Ausführung [mm]		
	a1	a2	a3	b	h1	h2	s	A	A1	A1TM	A	A1	A1TM
0A	15	34	9	20	10	23	3	M6 x 25	M6 x 30	M6 x 25	11,5	18	11,5
0B	18	39	9	20	12	27	3	M6 x 25	M6 x 35	M6 x 30	15,5	22	15,5
0C	23,5	57,5	15	30	20	43	5	M8 x 45	M8 x 50	M8 x 45	32	38	32
1	30	50	-	20	10	23	3	M6 x 25	M6 x 30	M6 x 25	11,5	18	11,5
2	35	59	-	20	12	27	3	M6 x 25	M6 x 35	M6 x 30	15,5	22	15,5
3	47	86	-	30	20	43	5	M8 x 45	M8 x 50	M8 x 45	32	38	32

Einzelteile Buegu-Schelle

Gummiteil (GT)

Größe 0A, 0B, 0C

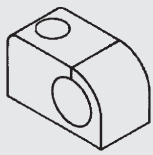

Größe 1, 2, 3

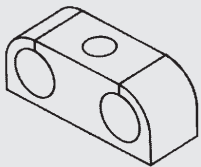

Typenschlüssel

(gleichzeitig Bestellbeispiel)

HRBGS 0A GT 12 TPE

Baureihe

HRBGS = HY-ROS Buegu-Schelle

Baugröße

0A, 0B, 0C, 1, 2, 3

Benennung

GT = Gummiteil

Durchmesser

Angabe der Einzel-Ø gemäß Rohr-Außen-Ø
(Größe 0 eine Angabe, Größe 1-3 zwei Angaben)

Werkstoff des Klemmkörpers

TPE = Thermoplastisches Elastomer (Standard: 73° Shore A)

Anschweißplatte (AP)

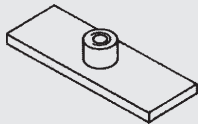

Typenschlüssel

(gleichzeitig Bestellbeispiel)

HRBGS 0A AP ST M BL

Baureihe

HRBGS = HY-ROS Buegu-Schelle

Baugröße

0A, 0B, 0C, 1, 2, 3

Benennung

AP = Anschweißplatte

Werkstoff der Stahlteile

ST = Stahl

A4 = Edelstahl (auf Anfrage)

Gewindeart

M = metrisches Gewinde

Oberfläche der Stahlteile

BL = blank

ZN = verzinkt

Hinweis: Blanke Bauteile können Flugrost aufweisen!

Bügel (BUE)

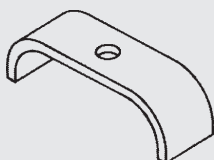

Typenschlüssel

(gleichzeitig Bestellbeispiel)

HRBGS 3 BUE ST ZN

Baureihe

HRBGS = HY-ROS Buegu-Schelle

Baugröße

0A, 0B, 0C, 1, 2, 3

Benennung

BUE = Bügel

Werkstoff der Stahlteile

ST = Stahl

A4 = Edelstahl (auf Anfrage)

Oberfläche der Stahlteile

ZN = verzinkt

Hülse (HUE)



Typenschlüssel (gleichzeitig Bestellbeispiel)

HRBGS HUE 11.5 ST ZN

Baureihe

HRBGS = HY-ROS Buegu-Schelle

Benennung

HUE = Hülse

Baulänge

(Baulänge abhängig von Größe und Ausführung der Buegu-Schelle)

Werkstoff der Stahlteile

ST = Stahl

A4 = Edelstahl (auf Anfrage)

Oberfläche der Stahlteile

ZN = verzinkt

Außen-6-kt-Schraube (6kt-schr. ISO 4014 / 4017)



Typenschlüssel (gleichzeitig Bestellbeispiel)

6kt-schr.ISO4014 - M6 x 30 - 8.8 A3B

Baureihe

6kt-schr.ISO4014 = Sechskantschraube gem. ISO 4014

6kt-schr.ISO4017 = Sechskantschraube gem. ISO 4017

Baugröße

ISO4014	ISO4017
M6 x 30	M6 x 25
M6 x 35	
M8 x 45	
M8 x 50	

Schraubenqualität

8.8 = gem. ISO 4014, ISO 4017

Oberfläche der Schraube

A3B = verzinkt

andere auf Anfrage

Tragschienenmutter (TM)

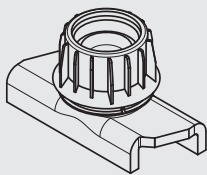

Abmessungen

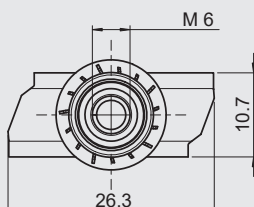
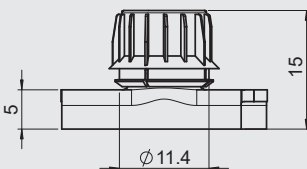

Typenschlüssel (gleichzeitig Bestellbeispiel)

HRL TMV6 ST ZN

Baureihe

HRL = HY-ROS Leichte Baureihe

Benennung

TMV6 = Tragschienenmutter mit Verdrehsicherung, Größe M6 (Standard)

TM6 = Tragschienenmutter ohne Verdrehsicherung, Größe M6

Werkstoff der Stahlteile

ST = Stahl

A4 = Edelstahl (auf Anfrage)

Oberfläche der Stahlteile

ZN = verzinkt

andere auf Anfrage

Zubehör

C-Tragschiene (TS)

C-Tragschiene TS

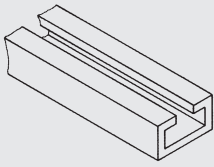

C-Tragschiene mit Anschweißstegen
TS28x11AS

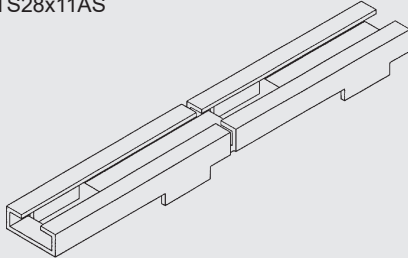

Abmessungen

C-Tragschiene TS
lieferbar in 1 m und 2 m Stücken

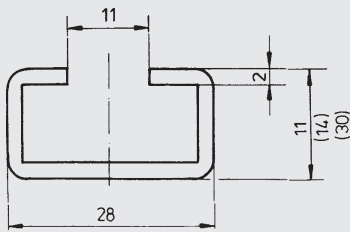

C-Tragschiene TS mit Anschweißstegen AS
lieferbar in 1 m Stücken

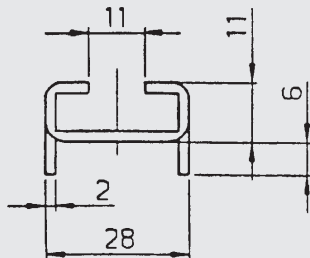

Typenschlüssel (gleichzeitig Bestellbeispiel)

HRL TS28x11 ST BL 1m

Baureihe

HRL = HY-ROS Leichte Baureihe

Ausführung

TS28x11 = C-Tragschiene 28x11
 TS28x14 = C-Tragschiene 28x14
 TS28x30 = C-Tragschiene 28x30
 TS28x11AS = C-Tragschiene mit Anschweißstegen 28x11

Werkstoff der Stahlteile

ST = Stahl
 AL = Aluminium (auf Anfrage)
 A2 = Edelstahl (auf Anfrage)
 A4 = Edelstahl (auf Anfrage)

Oberfläche der Stahlteile

BL = blank
 ZN = verzinkt
 andere auf Anfrage

Baulänge

1 m
 2 m (nicht für C-Tragschiene mit Anschweißstegen)
 andere Längen auf Anfrage

Hinweis: Blanke Bauteile können Flugrost aufweisen!

ANMERKUNG

Die Angaben in diesem Prospekt beziehen sich auf die beschriebenen Betriebsbedingungen und Einsatzfälle. Bei abweichenden Einsatzfällen und/oder Betriebsbedingungen wenden Sie sich bitte an die entsprechende Fachabteilung.

Anwender tragen in allen Fällen die Verantwortung zur Feststellung der Produkteignung in der konkreten Anwendung. Beziffernde Werte bei Produkteigenschaften sind Durchschnittswerte eines Neuprodukts, die einem Alterungsprozess unterliegen. Irrtümer und Technische Änderungen behalten wir uns vor.

HYDAC Accessories GmbH
Hirschbachstr. 2
66280 Sulzbach/Saar
Tel.: +49 (0)6897 - 509-01
Internet: www.hydac.com
E-Mail: info@hydac.com

Oval-Schelle HROS



Baugröße	Rohr-Außen-Ø d1 - d2* [mm]
0a	6
	6,4
	8
0b	8
	9,5
	10
	12
0c	12,7
	10
	12
	12,7
	13,5
	14
0d	15
	16
	14
	15
	16
	17,2
	18
	19
1	20
	21,3
	22
	6
2	6,4
	8
	8
	9,5
	10
3	12
	12,7
	13,5
	14
	15
	16
4	14
	15
	16
	17,2
	18
	19
	20
	21,3
	22
	25
25,4	

* verschiedene Ø in den Baugrößen 1-4 möglich

Typenschlüssel (gleichzeitig Bestellbeispiel)

Benennung

HROS = HY-ROS Oval-Schelle

Baugröße

0a = Größe 0a
0b = Größe 0b
0c = Größe 0c
0d = Größe 0d
1 = Größe 1
2 = Größe 2
3 = Größe 3
4 = Größe 4

Ausführung bei Komplettschellen

KP = Klemmbackenpaar

Durchmesser

Angabe der EinzelØ gemäß Rohr-Außen-Ø
(Größe 0 eine Angabe, Größe 1-4 zwei Angaben)

Werkstoff der Klemmbacken

PP = Polypropylen
PA = Polyamid

HROS 3 KP 15-15 PP

Abmessungen

Größe 0

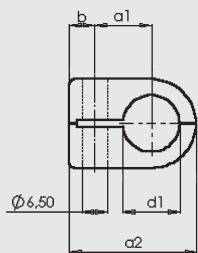

Größe 1 - 4

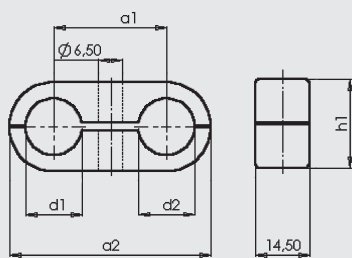

Baugröße	Abmessungen [mm]				
	d1, d2*	a1	a2	b	h1
0a	6 ... 8	9	23	7	13,5
0b	8 ... 12,7	11	27	7	18,5
0c	10 ... 16	15	34	7	23,5
0d	14 ... 22	19	40	6	30,5
1	6 ... 8	18	32	-	13,5
2	8 ... 12,7	22	41	-	18,5
3	10 ... 16	30	54	-	23,5
4	14 ... 22	38	69	-	30,5

* \triangleq Rohr-Außen- \emptyset

Zubehör

Deckplatte (DP)

Größe 1 - 4

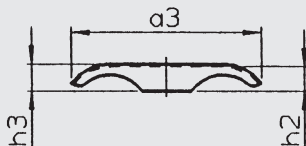

Baugröße	Abmessungen [mm]		
	a3	h2	h3
1	29	4	4,5
2	40	4	4,5
3	50,5	7,6	8,2
4	63	7,6	8,2

Typenschlüssel

(gleichzeitig Bestellbeispiel)

HROS 3 DP ST ZN

Baureihe

HROS = HY-ROS Oval-Schelle

Baugröße

1, 2, 3, 4

Benennung

DP = Deckplatte

Werkstoff der Stahlteile

ST = Stahl

A4 = Edelstahl (auf Anfrage)

Oberfläche der Stahlteile

ZN = verzinkt

ANMERKUNG

Die Angaben in diesem Prospekt beziehen sich auf die beschriebenen Betriebsbedingungen und Einsatzfälle. Bei abweichenden Einsatzfällen und/oder Betriebsbedingungen wenden Sie sich bitte an die entsprechende Fachabteilung.

Anwender tragen in allen Fällen die Verantwortung zur Feststellung der Produkteignung in der konkreten Anwendung. Beziffernde Werte bei Produkteigenschaften sind Durchschnittswerte eines Neuprodukts, die einem Alterungsprozess unterliegen. Irrtümer und Technische Änderungen behalten wir uns vor.

HYDAC Accessories GmbH

Hirschbachstr. 2

66280 Sulzbach/Saar

Tel.: +49 (0)6897 - 509-01

Internet: www.hydac.com

E-Mail: info@hydac.com